

寸法図

取付・設置上の注意

(単位: mm)

ミニキッチン(全タイプ共通)

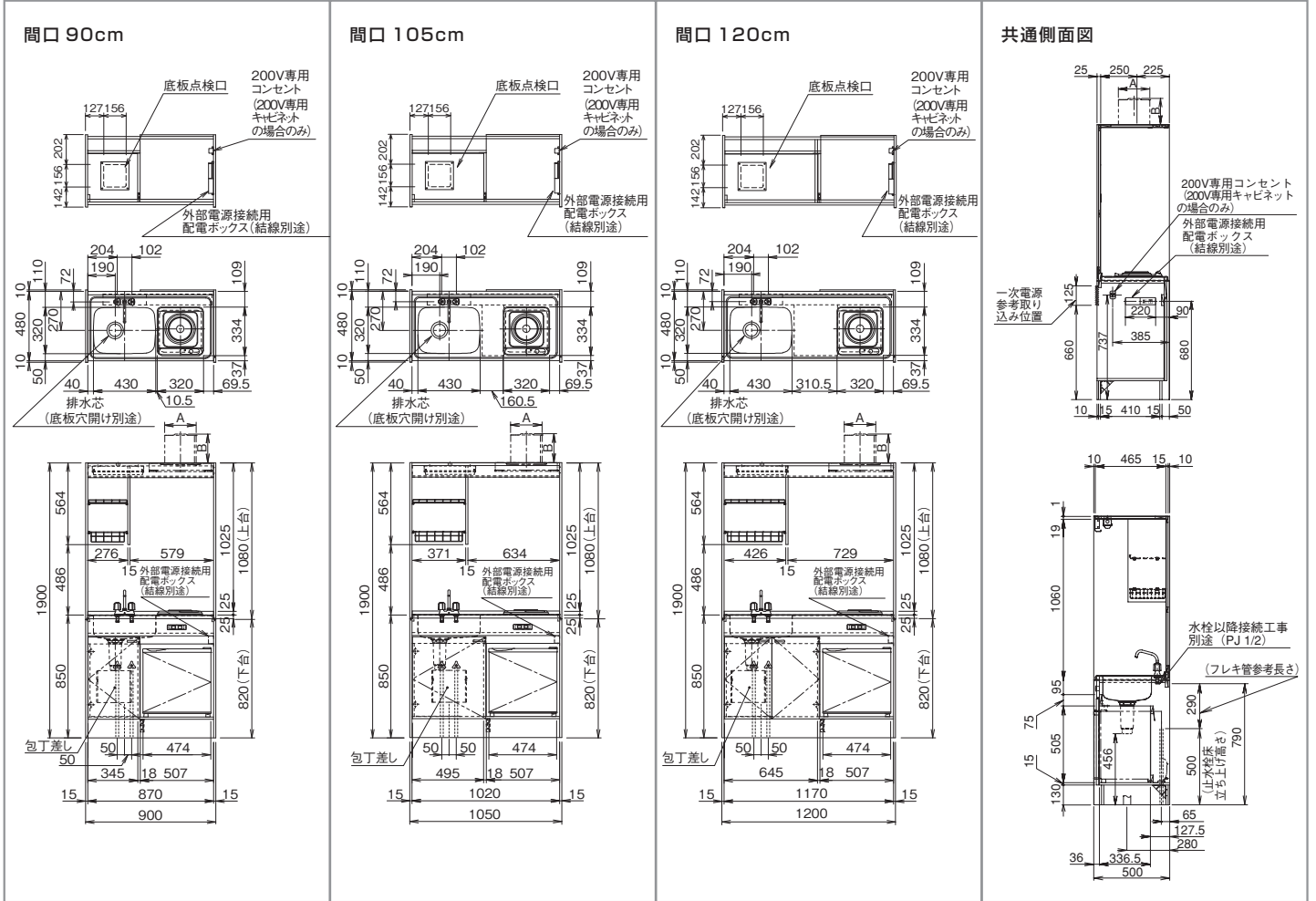

電源・アース線取り出し参考位置

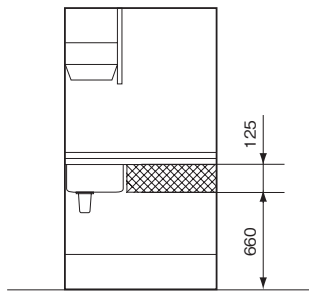

■は、電源・アース線取り出し参考位置です。
※図(正面図)は、左仕様の場合を表しています。

調理機器

ガスコンロ
ZGAZZ3A12AZW-M

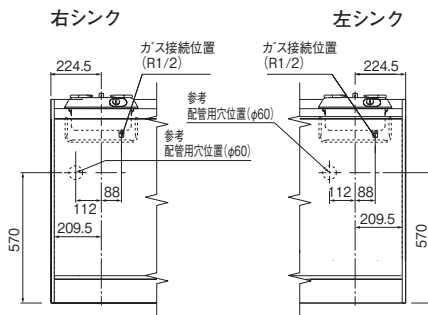

防熱板・換気フード

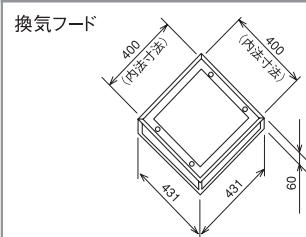
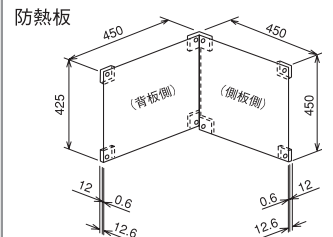

換気扇部寸法

換気扇	A	B
DVF-14MRK (ダクト径100φ)	217	200
ZZDVF18MRKQ6 (ダクト径150φ)	268	239

※Fタイプ(冷蔵庫付)の裏側には背板はついていません。

ハーフトイプ設置上のお願

ハーフトイプを設置する場合、消防法により火災予防措置として、定められた据付寸法を守って設置してください。
(各地方自治体により、条例が異なりますので所轄消防署の予防課にて防火措置の確認を行なってください。)

※設置の際には、30ページの据付寸法表をご参照ください。

(単位: mm)

		仕 様			
商品名	機種名	電 気 コ ン ロ / IHクッキングヒーター		ガ ス コ ン ロ	
		冷蔵庫タイプ	扉タイプ	冷蔵庫タイプ	扉タイプ
冷 蔵 庫		ZZJRN40HW	_____	ZZJRN40HW	_____
電 気 コ ン ロ		1口電気コンロ SPH-131SM(100V 1.3kW)			
IHクッキングヒーター		1口IHクッキングヒーター ZZCH11C-M(100V 1.3kW) ZZCH12C-M(200V 2.0kW)			
ガ ス コ ン ロ		_____			
換 気 フ ード		_____			
防 熱 板		_____			
ワ ーク ト ッ プ		ステンレス SUS304 鏡面仕上げ t=0.5			
側 板 (コ ン ロ 側)		〈上台〉外装:FF化粧合板,F☆☆☆☆ 内装:化粧不燃板 t=3 〈下台〉低圧メラミン化粧Ptb(パーティクルボード),F☆☆☆☆			
側 板 (シ ン ク 側)		〈上台〉低圧メラミン化粧Ptb(パーティクルボード),F☆☆☆☆ 〈下台〉低圧メラミン化粧Ptb(パーティクルボード),F☆☆☆☆			
背 板		_____			
天 板		〈上台〉化粧不燃板 t=3 片面フラッシュ構造 〈下台〉FF化粧MDF,F☆☆☆☆			
幕 板 (上 台)		_____			
幕 板 (下 台)		_____			
扉		_____			
取 手		ABS樹脂			
中 仕 切 り (下 台)		_____			
底 板		_____			
水 栓		KVK KM17NEZCN(取付け別途)			
ア ミ 棚		軟鋼線材ポリエチレンコーティング			
ア ミ カ ゴ		軟鋼線材ポリエチレンコーティング			
中 仕 切 り 板 (上 台)		_____			
照 明 器 具		LED照明(6.3W)			
ス イ ッ チ		ABS樹脂 結線済 15A 300V×2			
排 水 ト ラ ッ プ		_____			
包 丁 差 し		_____			
換 気 扇		DVF-14MRK(ダクト径100φ)、ZZDVF18MRKQ6(ダクト径150φ)			

据付寸法(mm)

	900サイズ	1,050サイズ	1,200サイズ
間 口	905以上	1,055以上	1,205以上
奥 行	500以上	500以上	500以上
高 さ	1,905以上	1,905以上	1,905以上

ガス種(ZGAZZ3A12AZW-M)

LP.12A.13A

ガス消費量(ZGAZZ3A12AZW-M)

使 用 ガ ス	1時間当りのガス消費量
LPG	2.56KW(0.184kg/h)
13A	2.56KW(2,200kcal/h)

換気扇 静圧-風量

DVF-14MRK

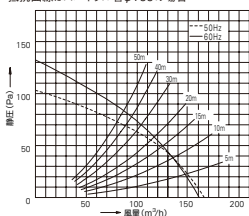
静圧-風量特性(グリスフィルター-ZZDV142F組込み時)
抵抗曲線はスパイラル管φ100の場合

ZZDVF-18MRKQ6

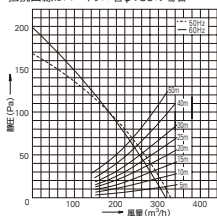
静圧-風量特性(グリスフィルター-ZZDV182F組込み時)
抵抗曲線はスパイラル管φ150の場合

電気コンロ/IHクッキングヒーター使用上の注意

1. 使用後やお出掛けの時はスイッチが「切」になっていることを確かめて下さい。
2. ヒーターの上や回りには燃える物を絶対に置かないで下さい。
3. ヒーターの前に物を置かないで下さい。作業スペースを充分とって下さい。

排水トラップについて

排水トラップ(アダプター付)以降の部品は、別途ご用意下さい。(排水管、可動フタ、防臭キャップ等)。排水用ジャバラホースをご使用の場合は、JHS-B ¥800を別途ご発注ください。

換気扇設置上の注意

換気扇本体と排気ダクトは、可燃物との距離を10cm以上離すか、不燃材料を使用して可燃物を覆う必要があります。詳しくは所轄の消防署へご確認下さい。

換気フードについて

換気フードは、1タイプしか用意しておりません。
換気扇は本カタログ掲載機種をお選び下さい。

表示価格は税抜き価格です。